

Baumaterialien Grundgerüst

- 2 x Bodenhülsen 9 x 9 cm
- (A) 2 x Pfosten 180 x 9 x 9 x cm
- (B) 1 x Querbalken 115 x 9 x 9 cm
- (C) 4 x Streben 50 x 9 x 9 cm
- (D) 2 x Rahmenbretter 145 x 20 x 4 cm
- (E) 1 x Rahmenbrett 115 x 20 x 4 cm
- (F) (G) 1 x Dach 160 x 60 x ca. 2 cm
- (H) 2 x Zwickel ca. 50 x 20 x 4 cm
- (R1) - (R7) Regalbretter 20 cm breit (teilw. 2 x 10 cm)
- (Rü) ca. 14 Rückwandbretter 115 x ca. 10 x ca. 2 cm

- 6 Stk. Winkel
- Spax 4,5 x 20 mm
- Spax 4,5 x 60 mm
- Spax 4,5 x 100 mm
- Haken (für hängende Blumentöpfe)

- Dachpappe 170 x 70 cm
- Dachpappnägel

- 4 Stk. Gehwegplatten 30 x 30 cm

- Gerade Latte, mind. 1,40 m zum Ausrichten der Bodenhülsen mit der Wasserwaage (oder Wasserwaage mind. 1,40 m).

1. Gerüst

A

2 x Pfosten
180 x 9 x 9 cm
Winkelschnitt: 15°

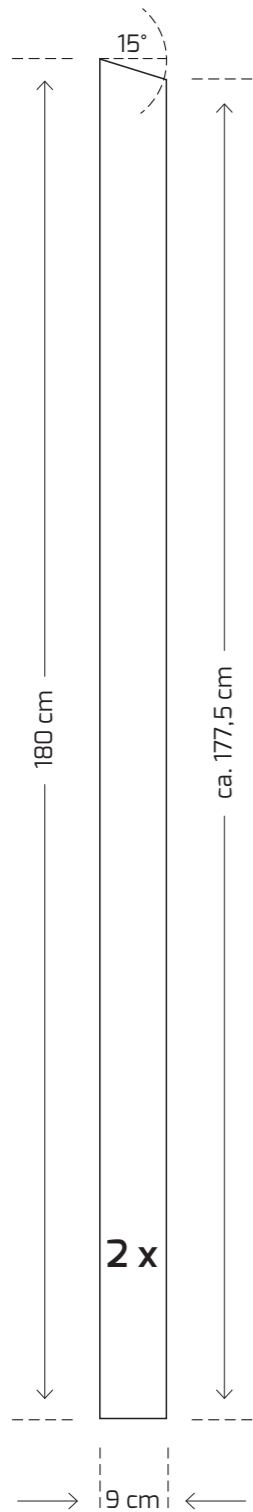

B

1 x Querbalken
115 x 9 x 9 cm

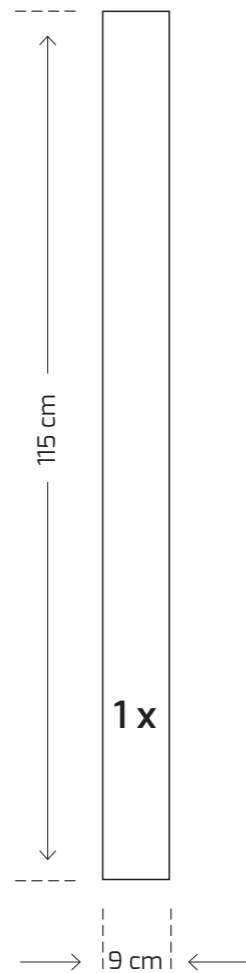

C

4 x Streben
50 x 7 x 7 cm
Winkelschnitt 2 x 45°

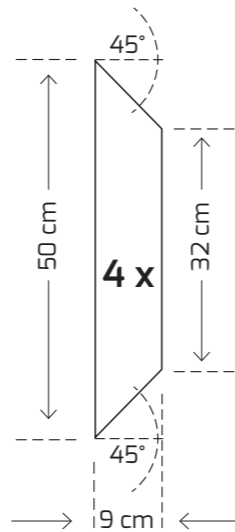

D

2 x Rahmenbretter (senkr.)
145 x 20 x 4 cm
Winkelschnitt: 15°

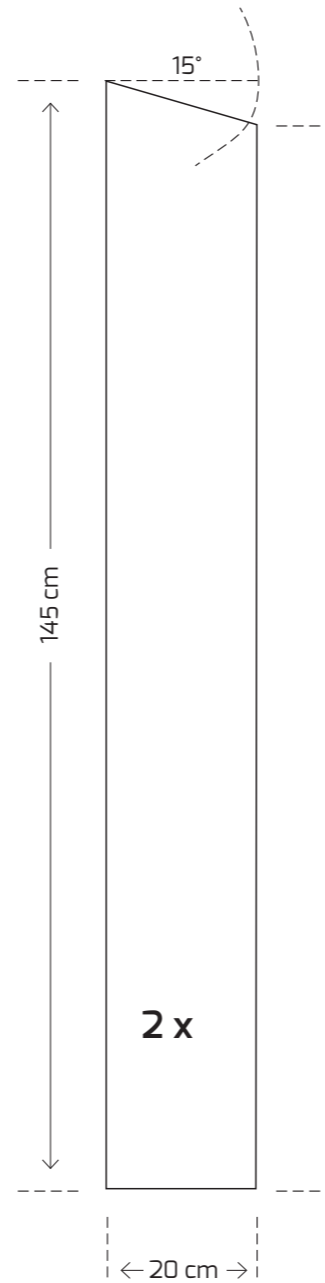

E

1 x Rahmenbrett (waager.)
115 x 20 x 4 cm

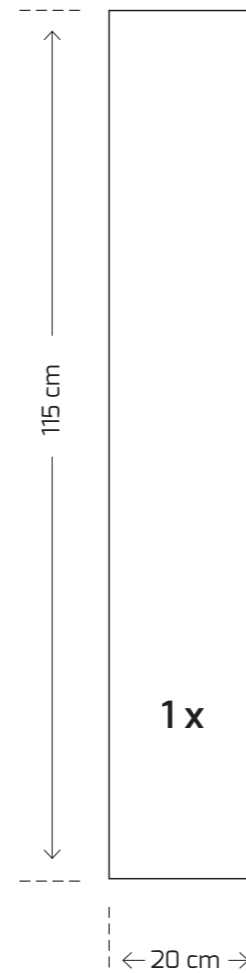

F

Dach
160 x 60 x ca. 2 cm

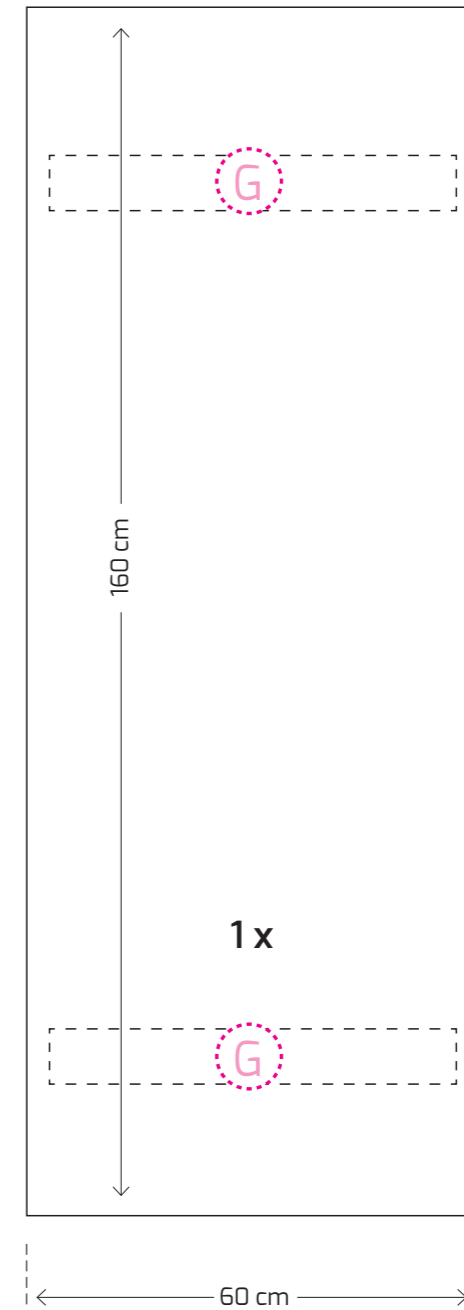

H

2 x Zwickel (Brett)
50 x 15 x ca. 2,4 cm

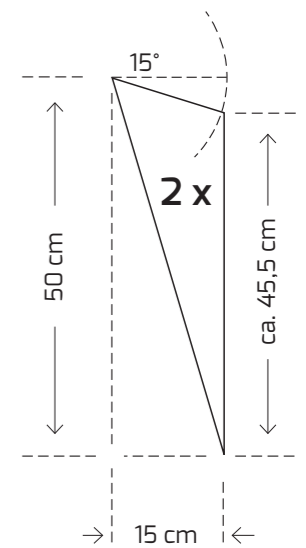

2. Regal / Rückwand

R1

2 x Regalbrett (senkr.)

125 x 10 x ca. 2 cm

R2 R3 R4

3 x Regalbretter (senkr.)

1 Stk. 37 x 20 x ca. 2 cm
1 Stk. 23 x 20 x ca. 2 cm
1 Stk. 40 x 20 x ca. 2 cm

R5

2 x Regalbrett (waager.)

107 x 10 x ca. 2 cm

R6

3 x Regalbretter (waager.)

70 x 20 x ca. 2 cm

R7

3 x Regalbrett (waager.)

35 x 20 x ca. 2 cm

Rü

max. 14 x Rückwand (quer)

115 x 10 x ca. 2 cm

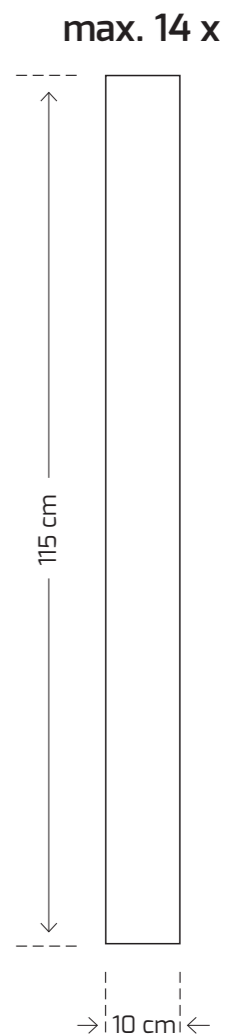
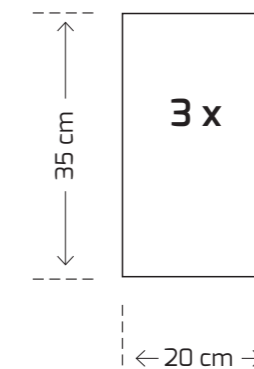
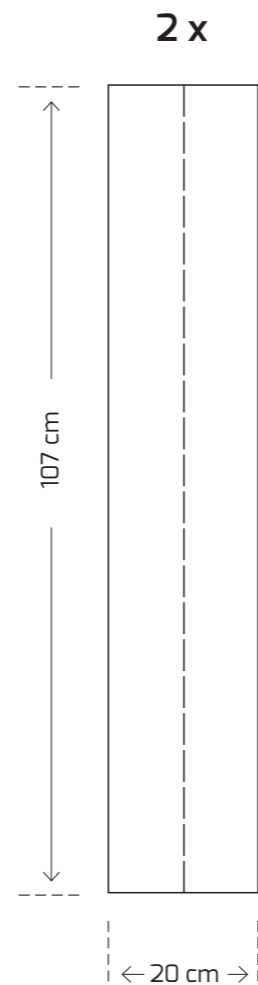
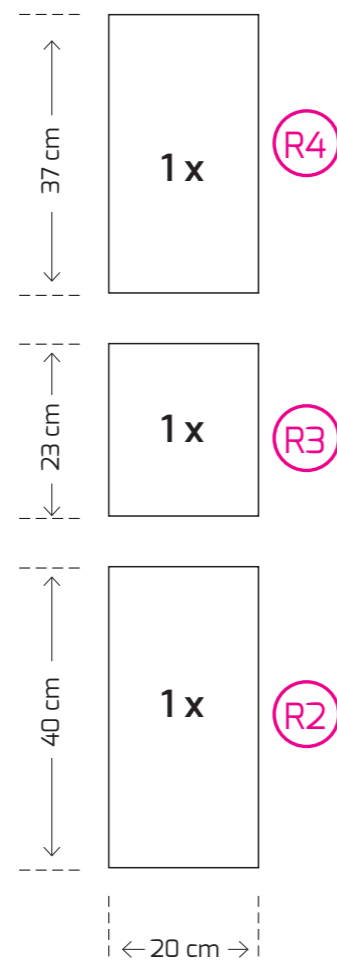
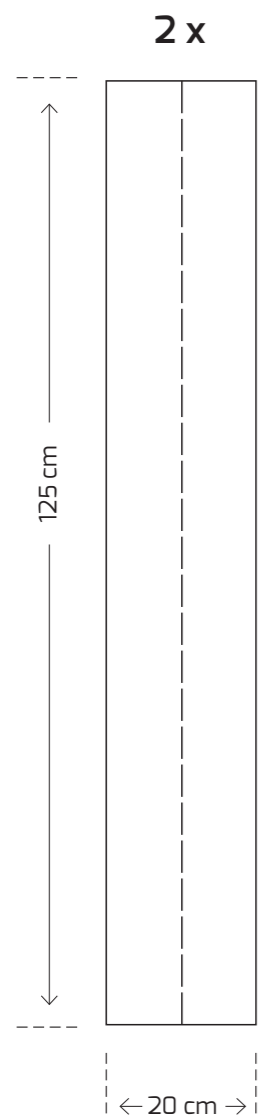

3. Florfliegentür

1 x vorn (rot streichen, Plaka)

35 x 24 x ca. 1cm

Florfliegentür

- 1 Brett 35 x 24 x ca. 1 cm mit Schlitzen
- 2 Scharniere (unten)
- 1 Verriegelungshaken (oben)

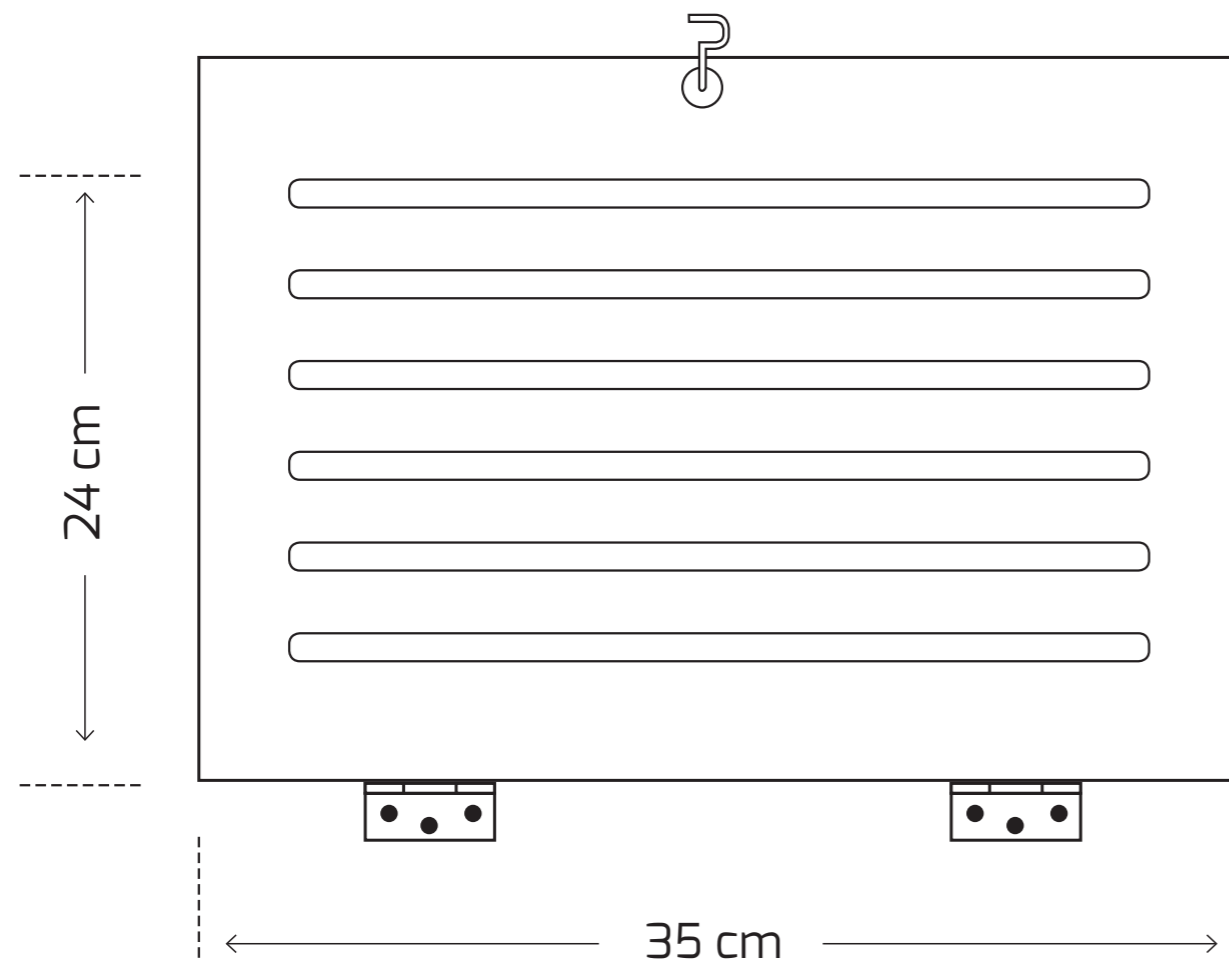

4.1 Zusammenbau

①

2 x Pfosten (A) mit Rahmenbrettern (D) (gespiegelt)

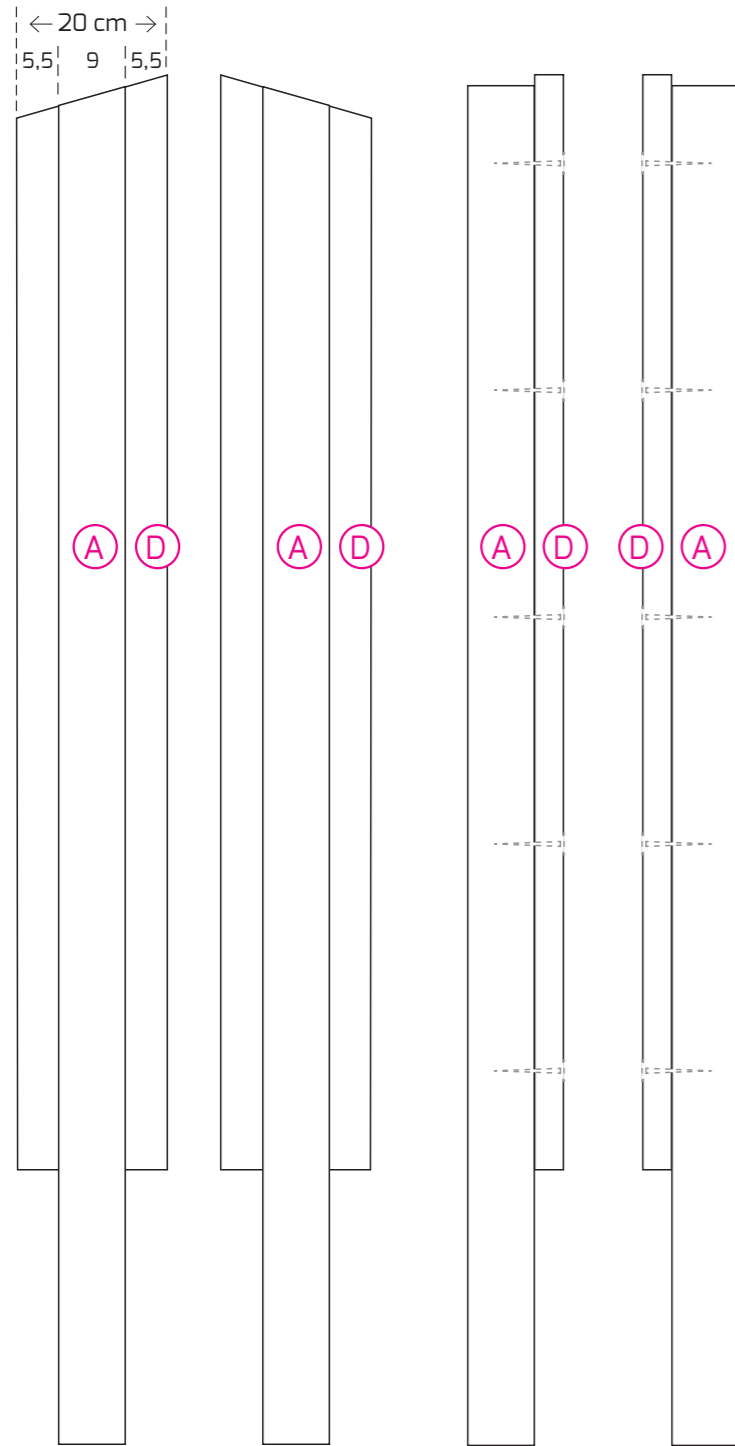

②

1 x Querbalken (B) mit Rahmenbrett (E) verschrauben

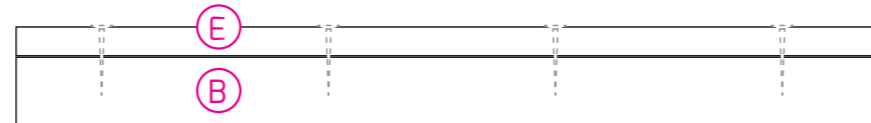

③

Außenwände mit Boden und Regalbrett (R1)

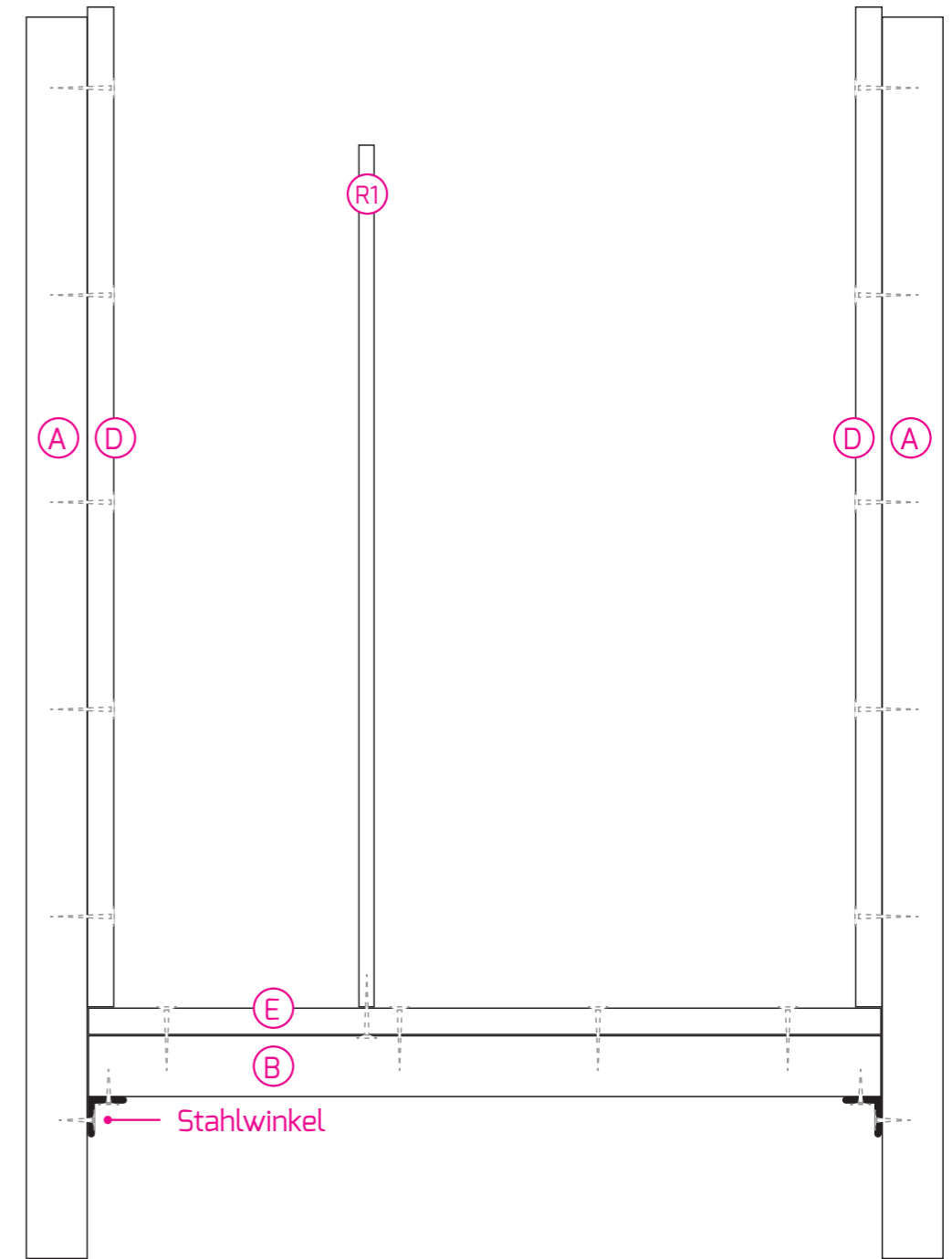

4.2 Zusammenbau

4

Regal (R...) von unten nach oben aufbauen

1. - 10.

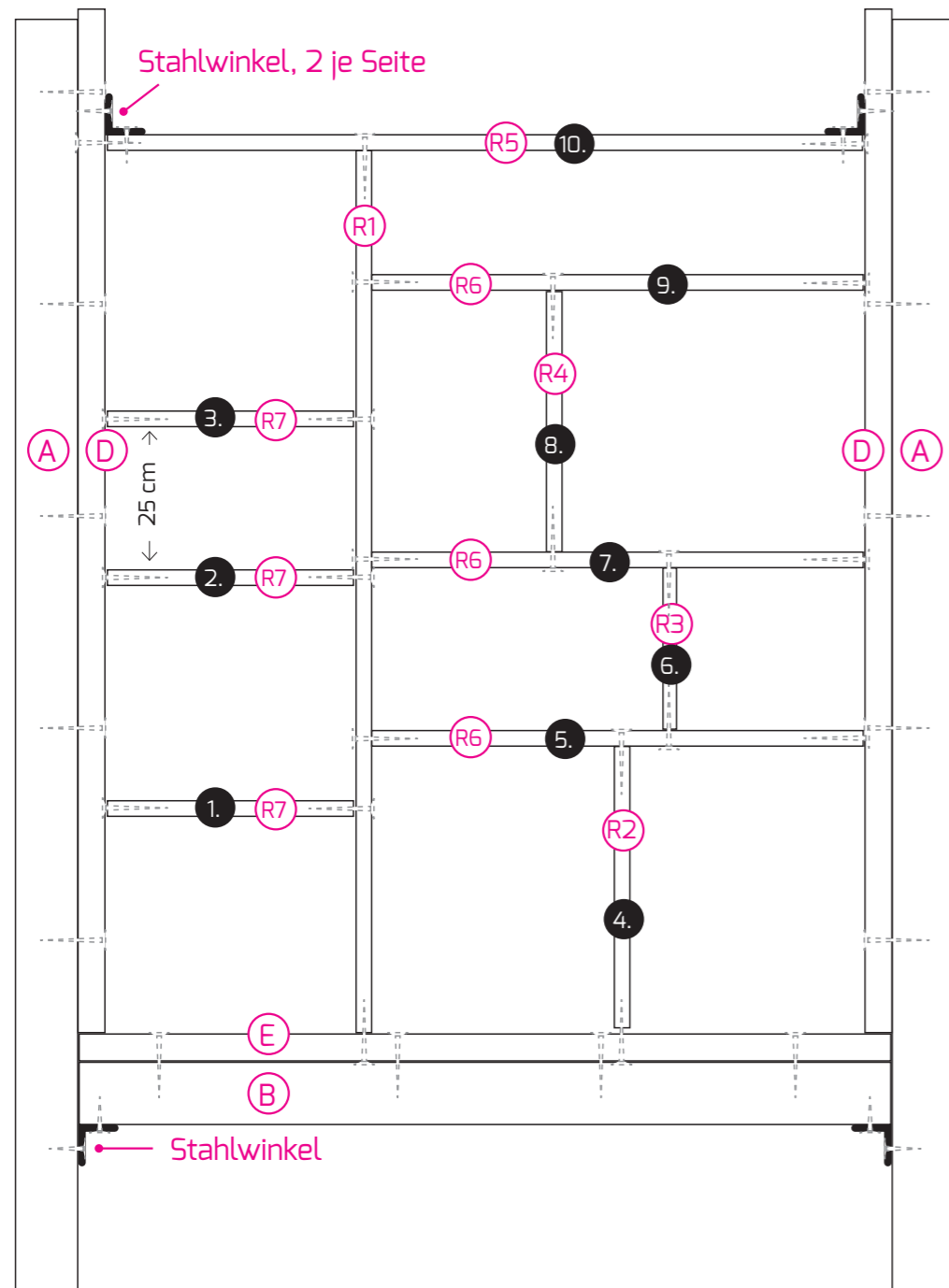

5

2 x Zwickel (H) (beide Seiten) außen, gespiegelt

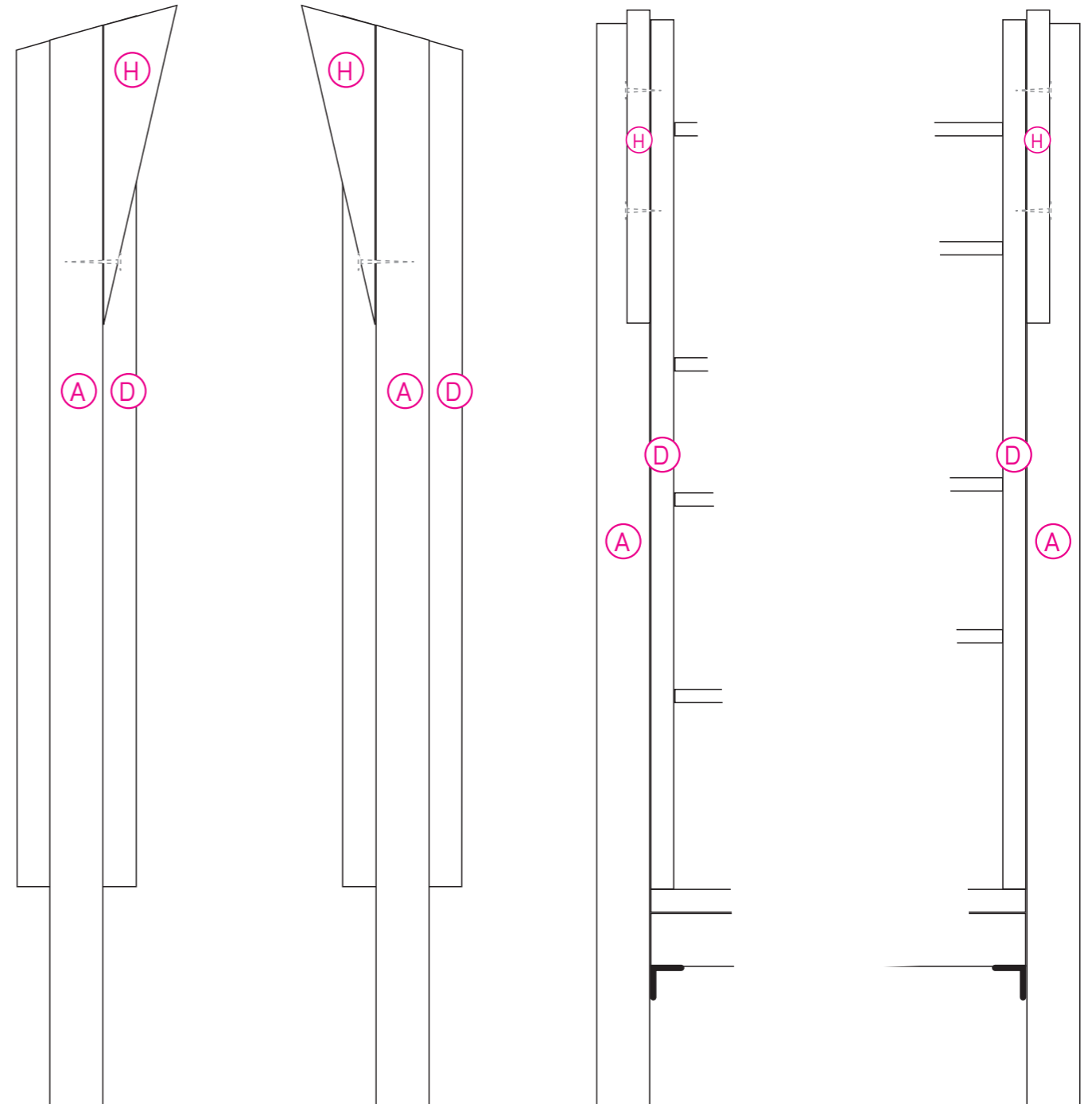

4.3 Zusammenbau

⑥

Rückwandbretter (Rü) von unten nach oben an Rahmenbretter schrauben.

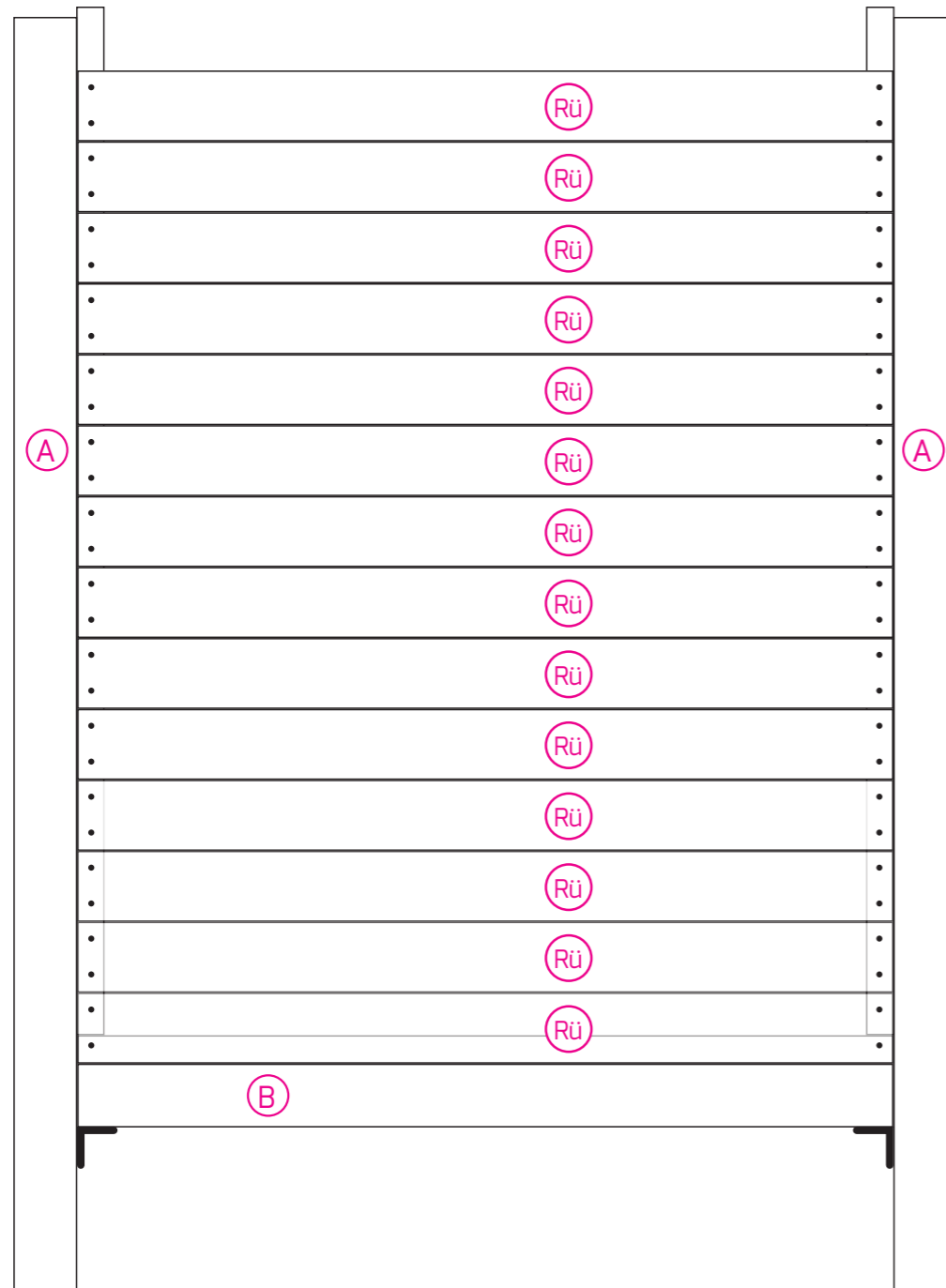

⑦

Dachpappe auf Dach (F) legen, um die Kanten schlagen und mit Dachpappnägeln festnageln. Dach festschrauben.

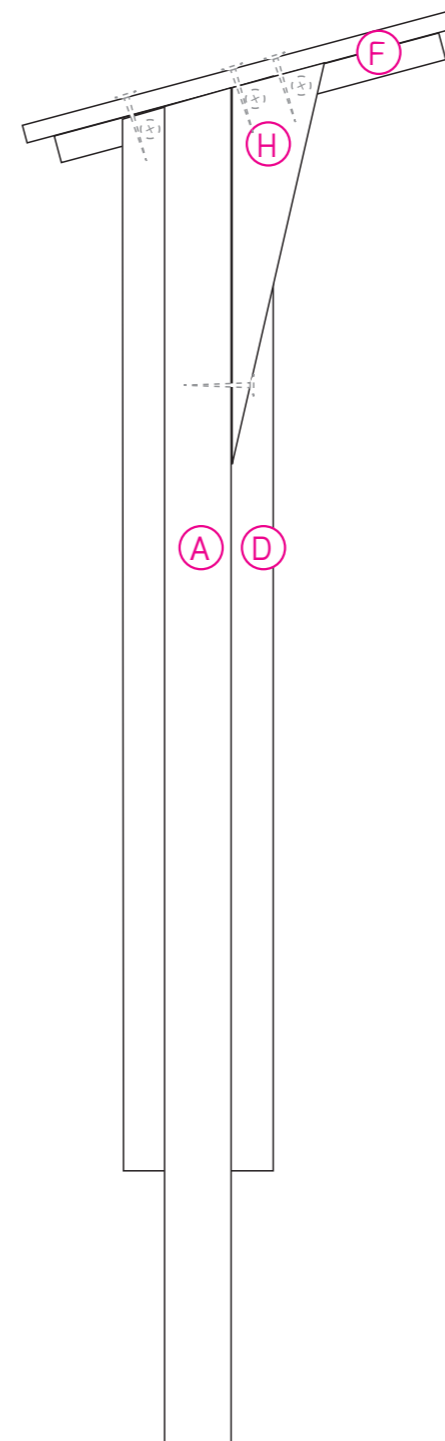

⑧

Bodenhülsen einschlagen, mit Wasserwaage ausrichten, Insektenhotel aufstellen, an Bodenhülsen festschrauben und Hotel einrichten.

5. Einrichtung

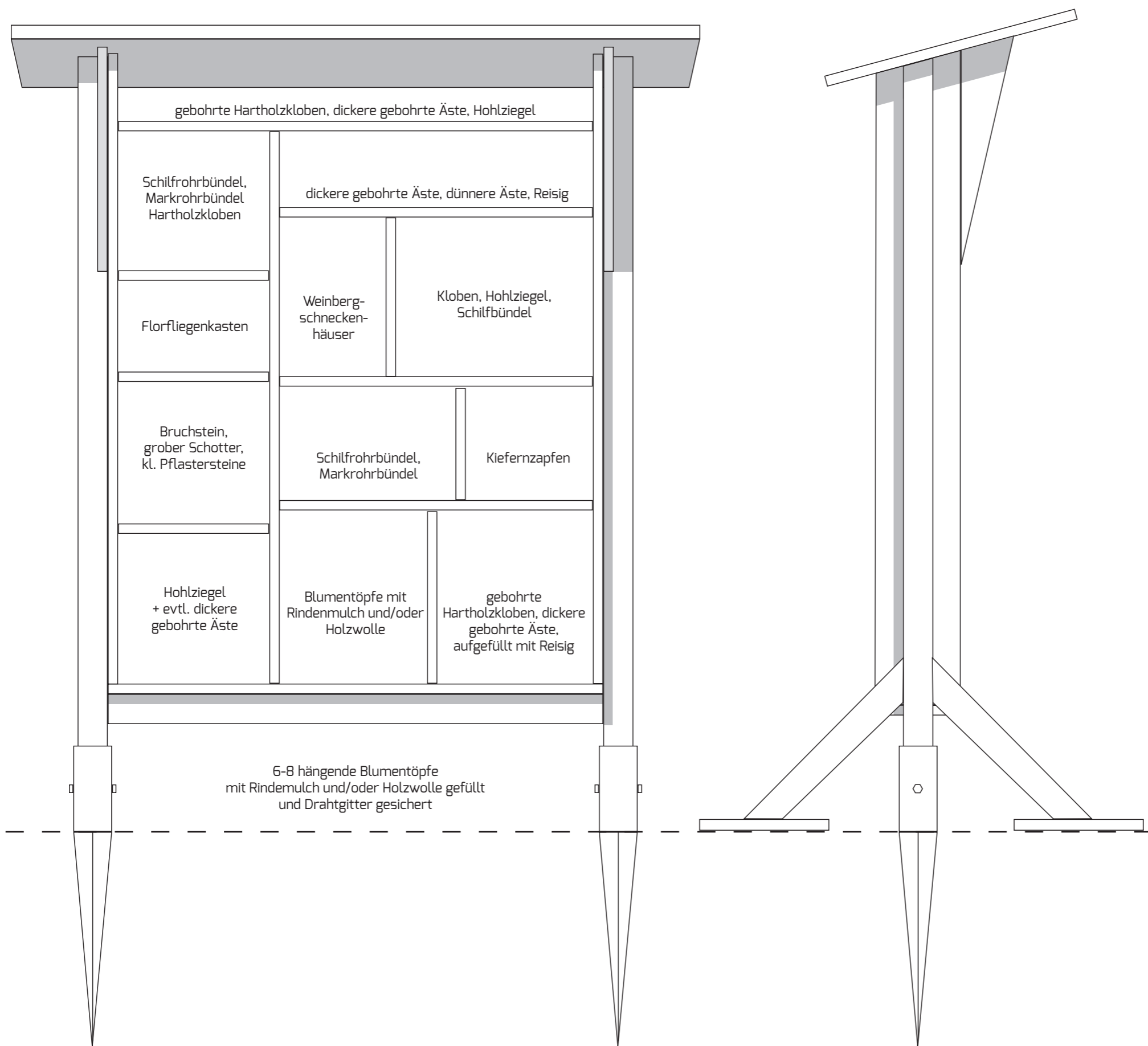

Einrichtung

1 vorgefertigte Florfliegentür 35 x 24 cm, rot (Plaka)
 5-6 Hohlziegel
 15-20 kleine Blumentöpfe aus Ton (mit Plaka bunt bemalt)

6-8 Hartholzkloben (L = 20 mm) (vorbohren 3 - 10 mm)
 grober Rindenmulch / Schreddermaterial
 Holzwolle
 mittlere bis kleinere Äste und Reisig
 Stroh
 Schilfrohr, Bambus
 Markrohr, z. B. Holunder (mit Mark)
 leere Weinbergschneckenhäuser
 kleine Kiefernzapfen
 Bruchstein, grober Schotter, kleine Pflastersteine
 Schwemmholz
 Lehm

Kaninchendraht
 Blumendraht
 feste dickere Schnur (zum aufhängen der Blumentöpfe)
 Krampen

Olivenöl + breite Pinsel
 Plakafarben + Pinsel

Werkzeuge

Werktische
 Mottek
 Stück Holzbalken zum Einschlagen der Bodenhülsen
 Hämmer (kleinere und größere)
 Akkuschrauber/ -bohrer und Bits
 Drahtscheren / Seitenschneider
 Schraubenschlüssel / Knarrenkasten
 Holzsägen (Stichsäge, Fuchsschwanz, Flachsäge)
 Raspel, Feile, Schmirgelpapier
 Wasserwaage, Zollstöcke / Maßbänder
 Schraubzwingen
 Astscheren, Rosenscheren
 Kompass
 Schere
 Cutter

Die Einrichtung ist nur ein Vorschlag und wird dann, wenn alles fertig ist, festgelegt.

Die Maße sind für ein großes Insektenhotel, im Format 160 x 180 cm. Kleinere Maße und abweichende Brett- und Balkenstärken müssen entsprechend berechnet werden.